

# REDVERG

## ИНСТРУКЦИЯ ПО ЭКСПЛУАТАЦИИ



**ВОЗДУХОНАГРЕВАТЕЛИ**

**ГАЗОВЫЕ REDVERG**

**RD-GH12      RD-GH33**

**RD-GH17      RD-GH51**

## 1. ПРИНЦИПИАЛЬНАЯ СХЕМА ГАЗОВОГО ВОЗДУХОНАГРЕВАТЕЛЯ.

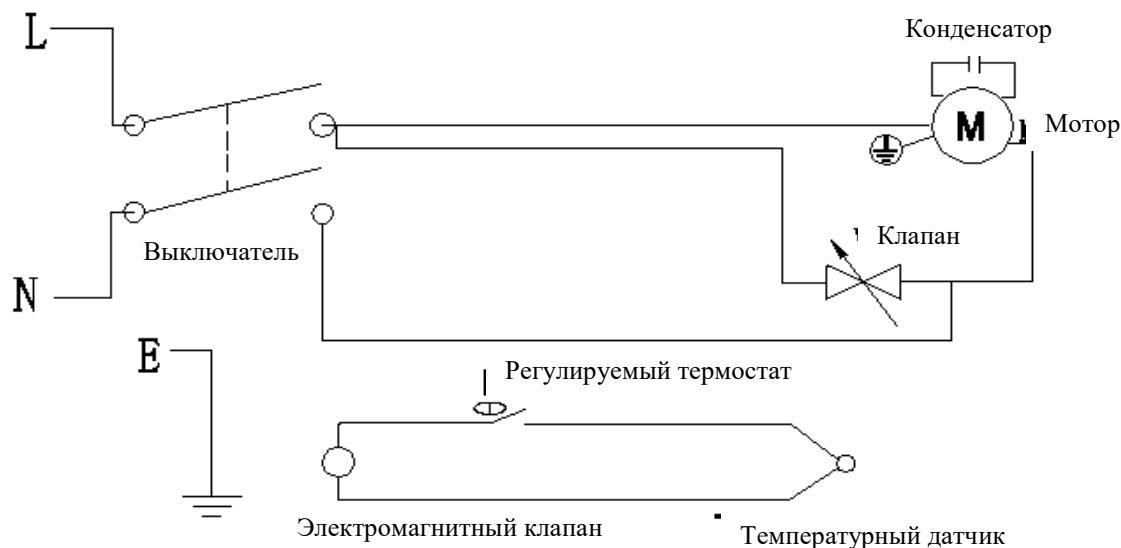

## 2. ТЕХНИЧЕСКИЕ ХАРАКТЕРИСТИКИ.

Характеристики.	RD-GH12	RD-GH17	RD-GH33	RD-GH51
Тепловая мощность, кВт	12	17	33	51
Воздушный поток, куб.м/ч	320	320	650	650
Тип топлива	Пропан-Бутан	Пропан-Бутан	Пропан-Бутан	Пропан-Бутан
Расход топлива, кг/ч	0,81	1,17	2,4	3,7
Параметры сети, В/Гц	220/50	220/50	220/50	220/50
Давление подачи газа, бар.	0,7	0,7	0,7	1,5
Система розжига.	Пьезо			
Система стабилизации пламени.	Газовый клапан, управляемый датчиком температуры.			
Класс изоляции.	Класс I	Класс I	Класс I	Класс I
Вес нетто/брутто, кг	3,8/4,5	3,8/4,5	5,7/6,5	6,6/7,6

Степень защиты: IPX0

### Комплект поставки:

Газовый воздухонагреватель- 1шт.;

Ручка (может быть установлена на изделии)- 1шт.;

Газовый шланг- 1шт.; Газовый редуктор- 1шт.; Руководство по эксплуатации- 1шт.;

Коробка (упаковка)- 1шт.

## **ВНИМАНИЕ!**

СОБЛЮДЕНИЕ ТРЕБОВАНИЙ БЕЗОПАСНОСТИ ОЧЕНЬ ВАЖНО ДЛЯ ПОЛЬЗОВАТЕЛЯ И ОКРУЖАЮЩИХ, ПОЭТОМУ СЛЕДУЕТ ОЗНАКОМИТЬСЯ С НАСТОЯЩИМ РУКОВОДСТВОМ ПЕРЕД ИСПОЛЬЗОВАНИЕМ НАГРЕВАТЕЛЬНОГО УСТРОЙСТВА.

### **ПРЕДУПРЕЖДЕНИЯ:**

НЕСОБЛЮДЕНИЕ МЕР БЕЗОПАСНОСТИ И ИНСТРУКЦИЙ, ПРИЛАГАЕМЫХ К ДАННОМУ ВОЗДУХОНАГРЕВАТЕЛЮ, МОЖЕТ ПРИВЕСТИ К ЛЕТАЛЬНОМУ ИСХОДУ, СЕРЬЕЗНЫМ ТРАВМАМ, УТРАТЕ ИЛИ ПОВРЕЖДЕНИЮ ИМУЩЕСТВА В РЕЗУЛЬТАТЕ ПОЖАРА, ВЗРЫВА, ВОСПЛАМЕНЕНИЯ, А ТАКЖЕ К АСФИКСИИ, ОТРАВЛЕНИЮ УГАРНЫМ ГАЗОМ И/ИЛИ ПОРАЖЕНИЮ ЭЛЕКТРИЧЕСКИМ ТОКОМ.

ОСУЩЕСТВЛЯТЬ ИСПОЛЬЗОВАНИЕ И ТЕХНИЧЕСКОЕ ОБСЛУЖИВАНИЕ

ВОЗДУХОНАГРЕВАТЕЛЯ ИМЕЮТ ПРАВО ТОЛЬКО ЛИЦА, ИЗУЧИВШИЕ ДАННОЕ РУКОВОДСТВО И СОБЛЮДАЮЩИЕ УКАЗАННЫЕ В НЕМ ТРЕБОВАНИЯ.

ВОЗДУХОНАГРЕВАТЕЛЬ МОЖЕТ ИСПОЛЬЗОВАТЬСЯ В ПОМЕЩЕНИЯХ С ХОРОШЕЙ ВЕНТИЛЯЦИЕЙ, НЕ ПРЕДНАЗНАЧЕН ДЛЯ ИСПОЛЬЗОВАНИЯ В ЖИЛЫХ ПОМЕЩЕНИЯХ.



### **ПРЕДУПРЕЖДЕНИЕ:**

- Во избежание перегрева запрещено накрывать устройство.
- Детям запрещено приближаться к устройству без постоянного контроля.

**ОСТОРОЖНО!** - некоторые части изделия могут сильно нагреться и стать причиной ожогов. Особое внимание должно уделяться ситуациям, когда вблизи присутствуют дети или физически уязвимые люди.

### **Безопасное расстояние.**

Min x m – минимум x м

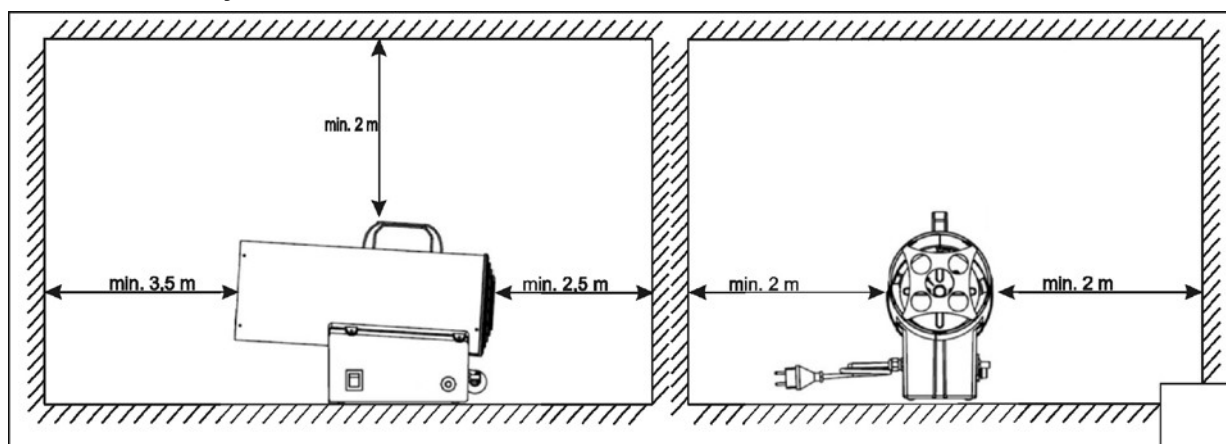

## **3. ОБЩИЕ ИНСТРУКЦИИ.**

- Воздухонагреватели, описанные в настоящем руководстве, могут использоваться только вне помещений или в хорошо вентилируемых помещениях.
- На каждый киловатт необходимо предусмотреть постоянную вентиляцию 25 куб. см, равномерно распределенную между полом и потолком.

- Газовые баллоны должны использоваться и храниться в соответствии с применяемыми нормативами.
- Никогда не направлять поток горячего воздуха на баллон.
- Использовать только регулятор давления, поставляемый с устройством.
- Никогда не использовать воздухонагреватель без защитного кожуха.
- Минимальный объем помещения должен превышать 100 м<sup>3</sup>.
- Не перекрывать впускные и выпускные отверстия нагревателя (Рис.1)

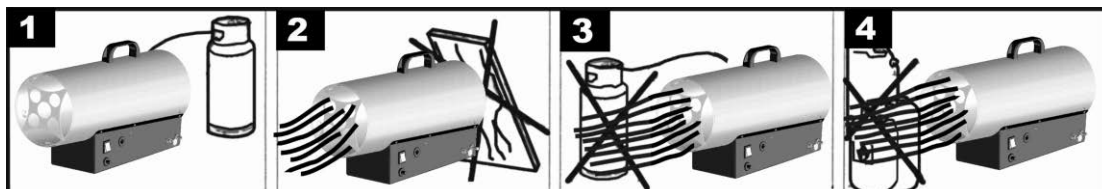
**Рис.1**

- Если нагреватель работает в течение долгого времени на максимальной мощности, возможно образование льда на баллоне. Это происходит из-за интенсивного испарения. Но ни по этой, ни по какой-либо другой причине баллон не должен нагреваться. Чтобы избежать этого явления или, по крайней мере, уменьшить его, следует использовать баллон большего размера или два баллона, соединенных друг с другом (Рис. 2).

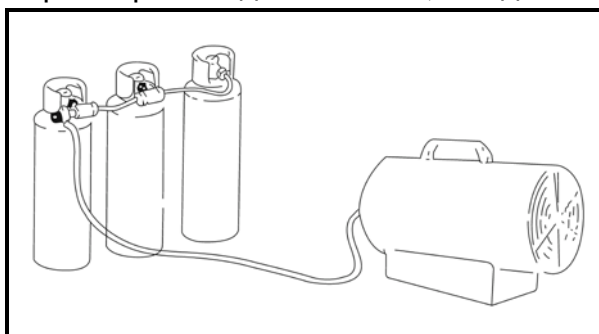
**Рис.2**

- Не использовать нагреватель в подвалах, цокольных этажах, в подземных помещениях.
- В случае возникновения неисправностей обратиться в службу технической поддержки.
- После использования перекрывать кран газовой баллона.
- Заменять газовой баллон в соответствии с требованиями техники безопасности вдали от любого источника возгорания.
- Запрещено скручивать и сгибать газовой шланг.
- Размещать нагреватель в зонах, где отсутствует риск возгорания, выпускное отверстие горячего воздуха должно находиться на расстоянии не менее 3 м от любой воспламеняющейся поверхности (стены или потолка); никогда не направлять его на газовой баллон.
- Использовать только оригинальные газовой шланг, редуктор и запасные части.

- В случае утечки газа или подозрения на него немедленно перекрыть газовый баллон, выключить нагреватель и не включать его до тех пор, пока прибор не будет проверен квалифицированным специалистом сервисного центра. Если нагреватель установлен в помещении, обеспечить хорошую вентиляцию, открыв настежь окна и двери. Не допускать возникновения искр или открытого пламени.

#### 4. УСТАНОВКА.

- Подключить нагреватель к электрической розетке ~220 В/50 Гц.
- Убедиться, что прибор заземлен надлежащим образом.
- Подсоединить шланг подачи газа к регулятору давления и подсоединить регулятор к соответствующему баллону со сжиженной пропан-бутановой смесью.
- Открыть кран баллона и проверить шланг подачи газа и фитинги на предмет утечки газа.
- НИКОГДА НЕ ИСПОЛЬЗОВАТЬ ОТКРЫТЫЙ ОГОНЬ.
- Для автоматических устройств, подсоединить комнатный термостат к розетке на устройстве и отрегулировать его до нужной температуры.



Рис.3

#### 5. ИНСТРУКЦИЯ ПО ЭКСПЛУАТАЦИИ.

##### 5.1. ПОДГОТОВКА К РАБОТЕ.

- Проверить воздухонагреватель на возможные повреждения, вызванные транспортировкой.
- Соединить шланг и регулятор в сборе с баллоном со сжиженной пропан-бутановой смесью, повернув гайку на штуцере вентиля газового баллона против часовой стрелки, и плотно затянуть ее.
- Открыть вентиль газового баллона и проверить все газовые соединения с помощью мыльно-водного раствора.
- Соединить силовой кабель с заземленным надлежащим образом источником питания ~220 В/ 50 Гц.

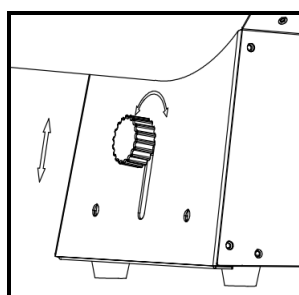

Только для моделей **RD-GH33** и **RD-GH51**:  
Высота и угол направления воздушного потока нагревателя регулируются ручкой (Рис.4).

Рис.4

## 5.2. ЗАЖИГАНИЕ / Ручное зажигание.

- а. Перевести выключатель в положение «I» и убедиться, что вентилятор начал работать. (Рис. 5.)



**Рис.5**

- б. Нажать и удерживать кнопку подачи газа и несколько раз нажать на пьезоэлектрический запальник до воспламенения. (Рис. 6)



**Рис.6**

- с. При появлении пламени удерживать кнопку клапана подачи газа нажатой около 20 секунд. Если нагреватель прекратит работать, когда кнопка клапана подачи газа будет отпущена, подождать одну минуту и повторить операцию запуска, удерживая кнопку клапана более продолжительное время. (Рис.7)

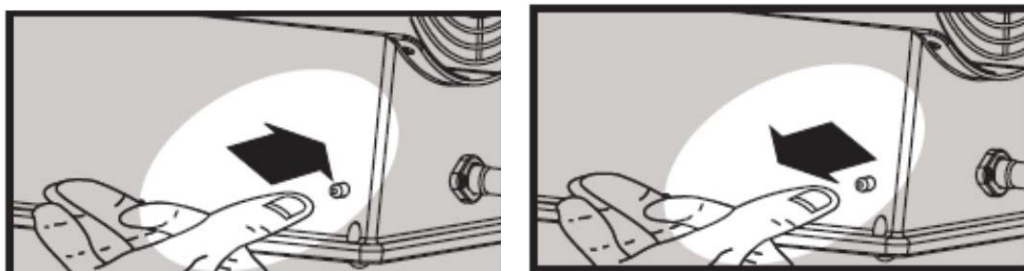

**Рис.7**

- д. Регулировать давление газового потока в соответствии с желаемой тепловой мощностью, поворачивая кран регулятора давления против часовой стрелки, чтобы увеличить давление, или по часовой стрелке, чтобы уменьшить его.
- е. При возникновении проблем обратиться в сервисную службу.

### **ПРЕДУПРЕЖДЕНИЕ.**

**Если зажигание затруднено или неравномерно, перед повторной попыткой следует убедиться, что вентилятор не заблокирован и что впускное и выпускное отверстия не перекрыты.**

### 5.3. ВЫКЛЮЧЕНИЕ.

Чтобы выключить прибор, перекрыть вентиль газового баллона. Дать вентилятору доработать, пока не погаснет пламя, затем повернуть переключатель в положение «О» (Рис. 8).



Рис.8

### 5.4. ВЕНТИЛИРОВАНИЕ ВОЗДУХА.

- Нагреватель также может быть использован в качестве вентилятора.
- Для этого убрать шланг подачи газа и включить устройство в соответствующую электрическую сеть.
- Установить выключатель вентилятора в положение «I» (Рис.5).

### ПОЯВЛЕНИЕ ЗАПАХА.

#### ВНИМАНИЕ!

#### **Опасность асфиксии.**

- Не использовать воздухонагреватель для обогрева жилых помещений.
- Не использовать в непроветриваемых зонах.
- Не создавать препятствий потоку горения и вентиляционному воздуху.
- Необходимо обеспечить хорошую вентиляцию в целях соблюдения требований к качеству воздуха для сжигания в используемом нагревателе.
- Отсутствие надлежащей вентиляции приведет к неправильному горению.
- Неправильное горение может привести к отравлению углекислым газом, ведущего к серьезному ущербу для здоровья или к смерти. Симптомами отравления углекислым газом могут быть головокружения и затруднение дыхания.

### ЗАПАХ ГАЗОВОГО ТОПЛИВА.

**Сжиженный пропан и природный газ содержат искусственные добавки для определения утечки топлива.**

**Если произошла утечка газа, можно почувствовать запах газового топлива. Так как пропан (сжиженный пропан) тяжелее воздуха, запах газа опустится к полу. ЗАПАХ ГАЗА ДОЛЖЕН СЛУЖИТЬ СИГНАЛОМ К НЕМЕДЛЕННЫМ ДЕЙСТВИЯМ!**

- Не предпринимать никаких действий, которые могут вызвать воспламенение. Не пользоваться электрическими выключателями. Не отсоединять силовые кабели или удлинители. Не пользоваться спичками или другими источниками пламени. Не пользоваться телефоном.
- Немедленно эвакуировать людей из здания или из опасной зоны.



3. Перекрыть все газовые баллоны, вентили подачи газового топлива.
4. Пропан (сжиженный пропан) тяжелее воздуха и может оседать внизу. Если есть причины подозревать утечку пропана, следует избегать заниженных зон.
5. Воспользоваться телефоном в соседнем помещении для вызова газовой службы и пожарной охраны. Не входить в помещение или в зону, где предполагается утечка газа.
6. Держаться на удалении от здания или опасной зоны до тех пор, пока пожарная и газовая службы не подтвердят его безопасность.
7. В ЗАКЛЮЧЕНИЕ газовая и пожарная службы должны проверить наличие утечки газа за пределами помещения. Проветрить помещение и зону работы перед возвращением. Специалисты должны устранить утечку, проверить оборудование во избежание последующих утечек, затем можно включить прибор заново.

## 6. ТЕХНИЧЕСКОЕ ОБСЛУЖИВАНИЕ.

- Ремонт и техническое обслуживание должны осуществляться только квалифицированными специалистами.
- Квалифицированный технический специалист должен проверять устройство не менее 1 раза в год.
- Регулярно проверять состояние газового шланга и регулятора газа, если требуется их замена, использовать только оригинальные запасные части.
- Перед началом технического обслуживания отсоединить прибор и от источников газа, и от электрической сети.
- Если изделие не использовалось в течение длительного периода, необходима общая проверка техническим специалистом перед использованием. Важно проконтролировать следующее:
- Периодически проверять состояние шланга подачи газа, в случае необходимости заменить, используя только оригинальные запасные части.
- Проверить положение электрода зажигания. Зазор между электродом и горелкой должен составлять не более 5 мм (см. Рис. 9).

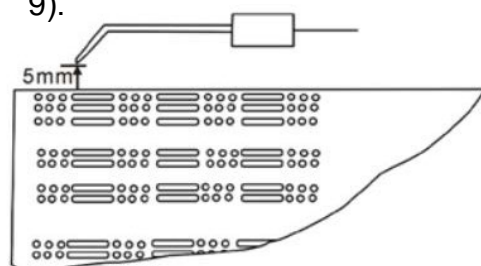

**Рис.9**

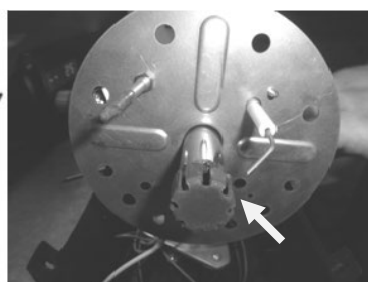

**Рис.10**

- Проверить состояние предохранительного термостата и термоэлемента: они должны быть всегда чистыми (Рис.10). Если требуется очистка лопасти вентилятора или внутренних частей вентилятора, использовать сжатый воздух.



## 7. УСТРАНЕНИЕ НЕИСПРАВНОСТЕЙ.

НЕИСПРАВНОСТЬ	ПРИЧИНЫ	РЕШЕНИЯ
Электрический Двигатель не работает.	Нет электричества.	Проверить соединительный щиток с помощью тестера.
	Сработал предохранительный термостат.	Подождать около одной минуты, затем перезапустить воздухонагреватель.
	Повреждён питающий кабель.	Заменить или отремонтировать питающий кабель.
	Электродвигатель вышел из строя.	Заменить или отремонтировать электродвигатель.
	Повреждён выключатель.	Заменить или отремонтировать выключатель.
Нет воспламенения.	Слишком большое расстояние между электродом и горелкой.	Отрегулировать расстояние между электродом и горелкой установив 5мм.
	Недостаток газа.	Использовать новый баллон.
	Испорчен газовый клапан.	Обратитесь в сервисный центр.
	Избыточный поток газа.	Переустановите регулятор газа.
Пламя пропадает через несколько секунд после зажигания.	Слишком большое расстояние между датчиком температуры и горелкой.	Отрегулируйте расстояние.
	Слишком рано отпустили кнопку подачи газа.	Дольше удерживайте кнопку подачи газа.
	Неисправна термopара, термостат безопасности, газовый клапан или соединения.	Заменить неисправные элементы.
	Устройство перегрелось.	Термостат безопасности должен остыть. Подождите 5 минут и повторно перезапустите.
Прибор останавливается во время работы.	Излишняя подача газа.	Проверить регулятор давления и замените его в случае необходимости.
	Недостаточный доступ воздуха.	Проверить корректную работу электродвигателя.
	Недостаточная подача газа из-за образования льда на баллоне.	Проверить и использовать баллон большего размера или два баллона, соединенных друг с другом.
По контуру пламя жёлтого цвета и мерцает.	Недостаток воздуха в горелке.	Откройте доступ воздуха.
	Излишняя подача газа в горелку.	Отрегулируйте давление или замените форсунку.

## **8. РЕКОМЕНДАЦИИ ПО ХРАНЕНИЮ.**

- Перед отправкой оборудования на длительное хранение тщательно очистите его от пыли и грязи, убедитесь, что влага не попадает на оборудование, а помещение для хранения является сухим.
- Храните оборудование в недоступном для детей, сухом месте.
- Избегайте помещений со слишком высокой или низкой температурой. Температура хранения оборудования должна быть от +5°C до +40°C.
- Оберегайте оборудование от прямых солнечных лучей. Лучше хранить оборудование в темноте или слабоосвещенном помещении.
- Не храните оборудование в полиэтиленовом пакете, это может способствовать повышению влажности, что нежелательно для оборудования.

## **9. СРОК СЛУЖБЫ И УТИЛИЗАЦИЯ ИЗДЕЛИЯ.**

Срок службы изделия 2 года. Указанный срок службы действителен при соблюдении потребителем требований данного руководства по эксплуатации.

При полной выработке ресурса изделия необходимо его утилизировать с соблюдением всех норм и правил. Для этого необходимо обратиться в специализированное предприятие, которое соблюдает все законодательные требования и занимается профессиональной утилизацией оборудования. Производитель сохраняет за собой право внесения изменений в конструкцию и технические характеристики своей продукции без предварительного извещения.



Продукция соответствует требованиям:

**ТР ТС 004/2011** «О безопасности низковольтного оборудования»;

**ТР ТС 010/2011** «О безопасности машин и оборудования»;

**ТР ТС 016/2011** " О безопасности аппаратов, работающих на газообразном топливе";

**ТР ТС 020/2011** «Электромагнитная совместимость технических средств». Импортер и уполномоченный представитель

изготовителя: ООО "ТМК Оптима" 603002, Россия,

г. Нижний Новгород, ул. Марата, д.25.

Сделано в КНР

## 10. ОБЩИЕ УСЛОВИЯ ГАРАНТИЙНОГО ОБСЛУЖИВАНИЯ.

Правовой основой настоящих гарантийных обязательств является действующее законодательство Российской Федерации, в частности Федеральный Закон РФ «О защите прав потребителей» и Гражданский Кодекс РФ часть 2 статьи 451- 491. Условия и ситуации, не оговоренные в настоящих гарантийных обязательствах, разрешаются в соответствии с вышеуказанными законами.

Уважаемый покупатель! Вы приобрели оборудование фирмы **RedVerg!**

Производитель гарантирует бесплатный ремонт оборудования в течение 12 месяцев со дня продажи через торговую сеть при наличии оригинала гарантийного талона установленного образца, а также при правильной эксплуатации изделия согласно прилагаемой инструкции. В течение гарантийного срока владелец имеет право на бесплатный ремонт изделия по неисправностям, которые явились следствием производственных дефектов. Техническое освидетельствование изделия на предмет установления гарантийного случая производится в авторизованных производителем сервисных центрах. Гарантийный ремонт производится только при наличии гарантийного талона. При отсутствии гарантийного талона, а также при не полностью заполненном талоне, гарантийный ремонт не производится, претензии по качеству не принимаются, при этом гарантийный талон считается недействительным и изымается гарантийной мастерской. Инструмент предоставляется в ремонт в комплекте с рабочими сменными приспособлениями и элементами их крепления. Заменяемые детали переходят в собственность мастерской.

**Гарантийные обязательства не распространяются на следующие случаи:**

- несоблюдение пользователем предписания инструкции по эксплуатации, ненадлежащее хранение и обслуживание, использование инструмента не по назначению;
- эксплуатация инструмента с признаками неисправности (повышенный шум, вибрация, неравномерное вращение, потеря мощности, снижение оборотов, сильное искрение, запах гари);
- при наличии механических повреждений (трещин, сколов) корпуса или шнура электропитания;
- при наличии повреждений, вызванных действием агрессивных сред и высоких температур или иных внешних факторов, таких как дождь, снег, повышенная влажность и др., например, при коррозии металлических частей;
- при наличии повреждений, вызванных сильным внутренним или внешним загрязнением, попаданием в инструмент и оборудование инородных тел, например, песка, камней, материалов и веществ, не являющихся отходами, сопровождающими применение инструмента по назначению, ненадлежащим уходом;
- при неисправностях, возникших вследствие перегрузки, повлекшей выход из строя сопряженных или последовательных деталей, например, ротора и статора, а также вследствие несоответствия параметров электросети напряжению, указанному в табличке номиналов;
- при выходе из строя быстроизнашивающихся деталей и комплектующих (угольных щёток, приводных ремней и колес, резиновых уплотнений, сальников, смазки, свечей зажигания, защитных кожухов, направляющих роликов, стволов и т. п.), сменных приспособлений (пилки, ножей, дисков, триммерных головок, форсунок, клапанов, сварочных наконечников, патронов, подошв, цанг, сверл, буров, шин, цепей, звездочек, болтов, гаек и фланцев крепления, аккумуляторов);
- при наличии повреждений или изменений серийного номера на оборудовании или в гарантийном талоне, или при их несоответствии;

- при перегреве изделия или не соблюдении требований к составу и качеству топливной смеси, повлекшего выход из строя поршневой группы, к безусловным признакам которого относятся залегание поршневого кольца и/или наличие царапин и потертостей на внутренней поверхности цилиндра и поверхности поршня, разрушение или оплавление опорных подшипников шатуна и поршневого пальца;
  - при несоблюдении требований к составу и качеству газообразного топлива, повлекшего выход из строя горелки, термоэлемента, термостата, газового клапана;
  - на профилактическое обслуживание (регулировка, чистка, промывка, смазка и прочий уход).
- Срок гарантии продлевается на время нахождения изделия в гарантийном ремонте.

**Товар получен в исправном состоянии, без видимых повреждений, в полной комплектации, проверен в моем присутствии, претензий по качеству товара не имею.**

**С условиями гарантийного обслуживания ознакомлен и согласен:**

**Подпись:** \_\_\_\_\_

Адреса гарантийных мастерских уточняйте на сайте: **редверг.рф** или по телефону горячей линии: **8-800-700-70-77**

**Внимание!** При продаже должны заполняться все поля гарантийного талона. Неполное или неправильное заполнение гарантийного талона может привести к отказу от выполнения гарантийных обязательств.

**С условиями гарантийного обслуживания ознакомлен(а). При покупке изделия было проверено. Претензий к упаковке, комплектации и внешнему виду не имею.**

Подпись покупателя \_\_\_\_\_

**Корешок талона №2** на гарантийный ремонт

(модель \_\_\_\_\_)

Изъят « \_\_\_\_\_ » 20\_\_ г.

Исполнитель \_\_\_\_\_ (подпись) \_\_\_\_\_ (фамилия, имя, отчество)

**Корешок талона №1** на гарантийный ремонт

(модель \_\_\_\_\_)

Изъят « \_\_\_\_\_ » 20\_\_ г.

Исполнитель \_\_\_\_\_ (подпись) \_\_\_\_\_ (фамилия, имя, отчество)

**Талон № 1\***

на гарантийный ремонт  
(модель \_\_\_\_\_)

Серийный номер №: \_\_\_\_\_

**Заполняет торговая организация:**

Продан \_\_\_\_\_  
(наименование предприятия - продавца)

Дата продажи \_\_\_\_\_ Место печати \_\_\_\_\_

Продавец \_\_\_\_\_  
(подпись)

\_\_\_\_\_ (фамилия, имя, отчество)

\*талон действителен при заполнении

**Талон № 2\***

на гарантийный ремонт  
(модель \_\_\_\_\_)

Серийный номер №: \_\_\_\_\_

**Заполняет торговая организация:**

Продан \_\_\_\_\_  
(наименование предприятия - продавца)

Дата продажи \_\_\_\_\_ Место печати \_\_\_\_\_

Продавец \_\_\_\_\_  
(подпись)

\_\_\_\_\_ (фамилия, имя, отчество)

\*талон действителен при заполнении

**Заполняет ремонтное предприятие**

\_\_\_\_\_ (наименование и адрес предприятия)

Исполнитель \_\_\_\_\_ (подпись) \_\_\_\_\_ (фамилия, имя, отчество)

Владелец \_\_\_\_\_ (подпись) \_\_\_\_\_ (фамилия, имя, отчество)

Дата ремонта \_\_\_\_\_ Место печати

Утверждаю \_\_\_\_\_ (должность, подпись)

\_\_\_\_\_ (ФИО руководителя предприятия)

**Заполняет ремонтное предприятие**

\_\_\_\_\_ (наименование и адрес предприятия)

Исполнитель \_\_\_\_\_ (подпись) \_\_\_\_\_ (фамилия, имя, отчество)

Владелец \_\_\_\_\_ (подпись) \_\_\_\_\_ (фамилия, имя, отчество)

Дата ремонта \_\_\_\_\_ Место печати

Утверждаю \_\_\_\_\_ (должность, подпись)

\_\_\_\_\_ (ФИО руководителя предприятия)



**Внимание!** При продаже должны заполняться все поля гарантийного талона. Неполное или неправильное заполнение гарантийного талона может привести к отказу от выполнения гарантийных обязательств.

**С условиями гарантийного обслуживания ознакомлен(а). При покупке изделие было проверено. Претензий к упаковке, комплектации и внешнему виду не имею.**

Подпись покупателя \_\_\_\_\_

**Корешок талона №4 на гарантийный ремонт**

(модель \_\_\_\_\_)

Изъят« \_\_\_\_\_ » 20\_\_ г.

Исполнитель \_\_\_\_\_ (подпись) \_\_\_\_\_ (фамилия, имя, отчество)

**Корешок талона №3 на гарантийный ремонт**

(модель \_\_\_\_\_)

Изъят« \_\_\_\_\_ » 20\_\_ г.

Исполнитель \_\_\_\_\_ (подпись) \_\_\_\_\_ (фамилия, имя, отчество)

**Талон № 3\***

на гарантийный ремонт  
(модель \_\_\_\_\_)

Серийный номер №: \_\_\_\_\_

**Заполняет торговая организация:**

Продан \_\_\_\_\_  
(наименование предприятия - продавца)

Дата продажи \_\_\_\_\_ Место печати \_\_\_\_\_

Продавец \_\_\_\_\_  
(подпись)

\_\_\_\_\_ (фамилия, имя, отчество)

\*талон действителен при заполнении

**Талон № 4\***

на гарантийный ремонт  
(модель \_\_\_\_\_)

Серийный номер №: \_\_\_\_\_

**Заполняет торговая организация:**

Продан \_\_\_\_\_  
(наименование предприятия - продавца)

Дата продажи \_\_\_\_\_ Место печати \_\_\_\_\_

Продавец \_\_\_\_\_  
(подпись)

\_\_\_\_\_ (фамилия, имя, отчество)

\*талон действителен при заполнении



**Заполняет ремонтное предприятие**

\_\_\_\_\_ (наименование и адрес предприятия)

Исполнитель \_\_\_\_\_ (подпись) (\_\_\_\_\_) (фамилия, имя, отчество)

Владелец \_\_\_\_\_ (подпись) (\_\_\_\_\_) (фамилия, имя, отчество)

Дата ремонта \_\_\_\_\_ Место печати

Утверждаю \_\_\_\_\_ (должность, подпись)

\_\_\_\_\_ (ФИО руководителя предприятия)

**Заполняет ремонтное предприятие**

\_\_\_\_\_ (наименование и адрес предприятия)

Исполнитель \_\_\_\_\_ (подпись) (\_\_\_\_\_) (фамилия, имя, отчество)

Владелец \_\_\_\_\_ (подпись) (\_\_\_\_\_) (фамилия, имя, отчество)

Дата ремонта \_\_\_\_\_ Место печати

Утверждаю \_\_\_\_\_ (должность, подпись)

\_\_\_\_\_ (ФИО руководителя предприятия)